

取扱説明書

femimi
フェミミ

ボイス モニタリング レシーバー

ブイエムアール エム

VMR-M557



このたびは、パイオニアの製品をお買い求めいただき、まことにありがとうございます。ご使用前にこの「取扱説明書」をよくお読みの上、『安全上のご注意』に従い正しくお使いください。またお読みになった後は大切に保管してください。

Pioneer

もくじ

お使いになる前に

安全上のご注意	3
電池についての安全上のご注意	7
主な特長	9
製品の確認	10
各部の名称	11

準備

電池の入れ方	12
電池のはずし方	13
イヤホンマイクの接続	14
イヤホンチップのサイズ調整	14

使い方

使い方	15
左右のバランス調整	16
クリップを使う	17
首にかけて使う	18
ご注意	19
イヤホンマイクの取り扱い	19

その他

困ったとき	20
使用上のご注意	20
お手入れの仕方	20
取り扱いについて	21
保管について	21
異常や不具合が起きたら	21
保証とアフターサービス	22
仕様	23

安全上のご注意

安全に正しくお使いいただくために、必ずお守りください。

- ご使用の前にこの「安全上のご注意」と「取扱説明書」をよくお読みの上、正しくお使いください。
- お読みになった後は、いつでも見られる所に保管してください。

この安全上のご注意、取扱説明書および製品への表示は、製品を安全に正しくお使いいただき、あなたや他の人々への危害や財産への損害を未然に防止するため、いろいろな絵表示をしています。その表示と意味は次のようになっています。



危険

この表示の欄は「人が死亡または重傷を負う可能性が高い内容」を示しています。



警告

この表示の欄は「人が死亡または重傷を負う可能性が想定される内容」を示しています。



注意

この表示の欄は「人が軽傷を負う可能性が想定される内容および物的損害のみの発生が想定される内容」を示しています。

絵記号の例



このような絵表示は、注意(警告を含む)しなければならない内容です。



このような絵表示は、禁止(やってはいけないこと)の内容です。



このような絵表示は、必ず行っていただく強制の内容です。

警告



本機の上に植木鉢、液体入りの容器や小さな金属物を置かない
・ こぼれたり、中に入ったとき、火災、感電の原因となります。



風呂場やシャワー室では使用しない
・ 火災・感電の原因となります。



この機器は日本国内のみで使用する
・ 日本国以外の地域では使用できません。



自転車、オートバイ、または自動車などの運転中には絶対に使用しない
・ 運転中に使用すると、交通事故の原因になります。



踏切や駅のホーム、車道、工事現場など、危険な場所では使用しない
・ 周囲の音が聞こえず、不慮の事故の原因となります。



注意



ストラップが首に巻き付かないようにお気を付けてください

- ・窒息の原因となることがあります。



油煙や湯気の当たるところ、湿気やほこりの多い場所に置かない

- ・電気が油分や水分、ほこりに伝わり、火災や感電の原因となることがあります。



電源を入れる前には音量を小さくする

- ・突然大きな音が出て聴力障害などの原因となることがあります。



本機を乱暴に扱わない

- ・落としたり、強い衝撃を与えると、機器が壊れ、けがや火災・感電の原因となることがあります。



異常に温度が高くなるところに置かない

- ・外装ケースや内部部品が劣化するほか、火災の原因となることがあります。
- ・窓を閉め切った自動車の中や直射日光が当たる場所、ストーブの近くでは特にご注意ください。



使用するときは、音量を上げすぎない

- ・耳を刺激するような大きな音量で長時間続けて聞くと、聴力が大きく損なわれる原因となります。



イヤホンマイク、収納ポーチ等、肌に直接触れる部分に異常を感じたら使用を中止する

- ・そのまま使用するとかぶれや炎症などの原因となることがあります。
- ・医師にご相談ください。



イヤホンチップ、クリップ、電池ふた、電池など小さい部品は幼児の手の届くところに置かない

- ・万一飲み込んだ場合はただちに医師にご相談ください。



本機に水を入れたり、ぬらさない

- ・ 火災・感電の原因となることがあります。
- ・ 雨天、降雪中、海岸、水辺での使用は特にご注意ください。



分解・改造しない

- ・ 内部には電圧の高い部分があり、火災・感電の原因となることがあります。
- ・ 内部の点検・整備・修理は、販売店にご依頼ください。



ピーピー音がするときは、使用しない

- ・ そのままご使用になりますと、耳を傷めることがあります。音量を下げてください。



収納ポーチを腕に長時間装着する際は、適度に着脱を繰り返してください



収納ポーチを腕に装着する際、ゆるすぎる場合は、腕から脱落する恐れがあります。腕への装着を中止し、別の使用例をお試しください



次の場合は使用する前に、専門医へのご相談をおすすめします

- ・ 耳や頭部の治療を受けている方、治療をしたことのある方が使用されるときは医師にご相談ください。

電池についての安全上のご注意

電池は使用形態や使用環境、保存状態などによって、液漏れ・破裂・発熱・発火などで、けがや機器故障の原因となることがありますので、下記の注意事項を必ずお守りください。

本機では以下の電池をお使いいただけます。電池の種類については、電池本体上の表示をご確認ください。

	種 類	使 用
充電電池	単4 市販ニッケル水素充電電池	○
乾電池	単4 アルカリ乾電池	○
	単4 マンガン乾電池	○

乾電池について



- 電池の液が目に入らないように十分注意する。

万一目に入ったときは失明などのおそれがありますので、目をこすらず水道水などのきれいな水で十分洗い、ただちに医師の治療を受けてください。



- 電池は、乳幼児の手の届かないところに置く。

電池を飲み込んだ場合は、ただちに医師にご相談ください。

- 電池の液に直接触れない。

万一皮膚や衣服に付着した場合、傷害を起こす原因となることがありますので、すぐにきれいな水で洗い流してください。

また、万一電池の液をなめてしまったときは、すぐにうがいをし医師に相談してください。

- 機器の表示に合わせて+と-を正しく入れる。

- 充電しない。

- ショート、加熱、分解、火に入れるなどしない。

- コイン、キー、ネックレスなどの貴金属と一緒に携帯・保管しない。

- 使い切った電池や長期間機器を使用しないときはすぐに電池を取り外す。



注意

- 外装のビニールチューブをはがしたり傷つけたりしない。
- 落下させたり、投げつけたりして強い衝撃を与えない。
- 変形させない。
- 電池に直接はんだ付けしない。
- 火のそばや直射日光の当たるところ・炎天下の車中など、高温の場所で使用・保管・放置しない。
- 電池を保管する場合および廃棄する場合は、テープなどで絶縁する。
- 電池を水などでぬらさない。
- 指定された電池を使用する。
- 不要になった電池を破棄する場合は、各地方自治体の条例に従って処理してください。

主な特長

日常の会話、お部屋でのテレビ鑑賞などでの音声聞き取りにお使いいただけます。

また講演会・会議など、離れた音声の聞き取りや、劇場・スタジアムなどの臨場感ある音声の聞き取りなど、いろいろな使い方ができます。

- 両耳で聞くステレオ方式ですので、自然な聞こえが得られます。
- セルフフィットホルダーを採用し、耳のくぼみ部分にフィットさせることで、装着時の安定性を高めています。
- ハウリング抑制機能により、ピーピー音（ハウリング）を抑制します。
- マイクロホンは本体と別になっていますので、不快な衣擦れ音がありません。
- ダイナミック型のイヤホンを採用していますので、自然な音質が得られます。
- ALC(自動音量調整回路)の採用により、突然の大きな音から耳を保護します。
- 複雑な設定や調整がなく、スイッチを入れればどこでも簡単に使用できます。

※本製品は難聴の方の聞こえの改善を目的とした製品（補聴器）ではありません。

製品の確認

本機をお使いになる前にすべてそろっているかお確かめください。

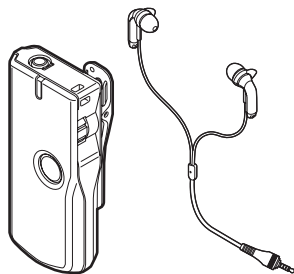

●フェミニ本体とイヤホンマイク

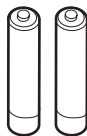

●単4形マンガン乾電池×2本
(動作確認用)

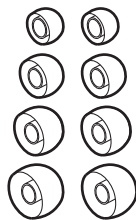

●イヤホンチップ XS・S・M・L×各2個
(シリコンゴム)

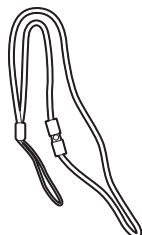

●ストラップ

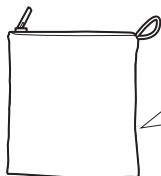

●収納ポーチ



収納ポーチはストラップを取り付けることができます。また図のように腕に装着することもできます。



●取扱説明書
(本書)



●サポートシート



●簡単マニュアル

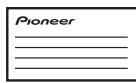

●保証書



●イヤホンマイクを快適にお使いいただくために

各部の名称

●本体

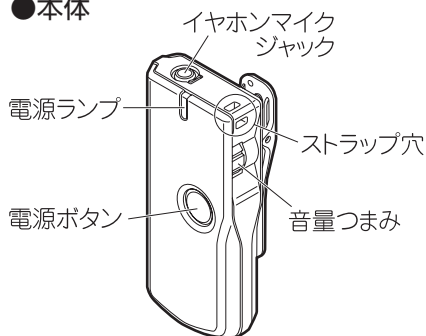

●イヤホンマイク

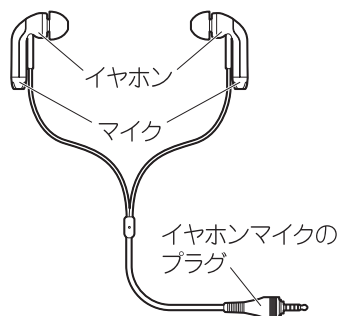

●本体背面

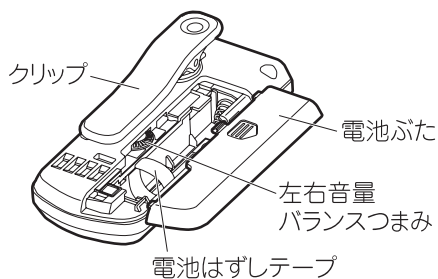

電池の入れ方

1. 電池ぶたを矢印方向に押し開ける。

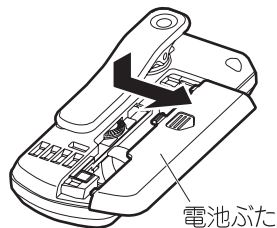

2. 付属の電池をマイナス側から入れる。

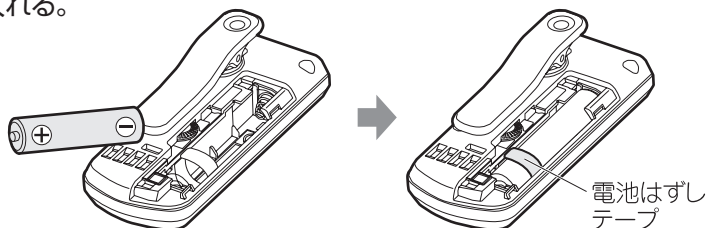

※赤い電池はずしテープが電池の上に出るように入れてください。

3. 電池ぶたを閉じる。

※赤い電池はずしテープは電池ぶたの中に入れてください。



注意

●電池や電池ぶたを誤って飲み込まないように、小児の手の届かないところに保管してください。

電池の使用時間の目安

アルカリ乾電池：約 24 時間 (注 1)

マンガン乾電池：約 10 時間 (注 1)

(注 1) 周囲の温度や使用状況により使用可能時間は異なる場合があります。

電池のはずし方

1. 電池ふたを開ける。
2. 赤い電池はずしテープを引っ張ると電池が外れる。

※ばね端子のため、電池が飛び出る場合があります。
注意してゆっくり引っ張ってください。

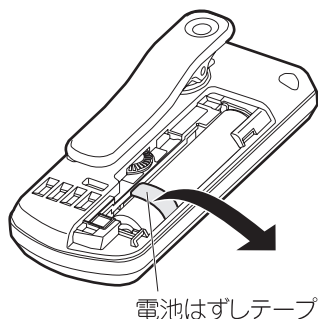

使用のアドバイス

- 市販の単4形充電電池、単4形乾電池でも本機をお使いいただけます。

イヤホンマイクの接続

イヤホンマイクのプラグをイヤホンマイクジャックにしっかりと差し込む。

※「カチッ」とした挿入感があるまでしっかりと差し込んでください。

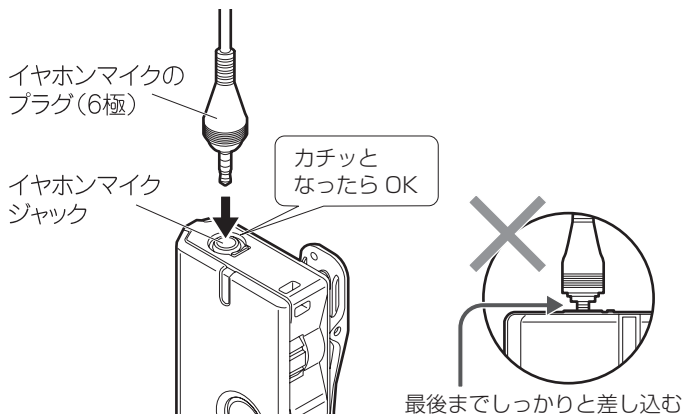

- 他のヘッドホンなどのプラグを挿さないでください。専用のイヤホンマイクでのみ使用できます。
- 電源を入れた状態でプラグを抜き差ししないでください。

イヤホンチップのサイズ調整

この製品はあらかじめ (M) サイズのイヤホンチップが装着されています。サイズが合わない場合は (XS)(S)(L) のチップサイズに交換してください。

- ※交換はチップ部分だけを引っ張れば簡単に外せます。装着は奥まで押し込んでください。
- ※イヤホンチップが浮いていたり傾いていると、聞こえが悪くなったりピーピー音(ハウリング)が発生することがあります。

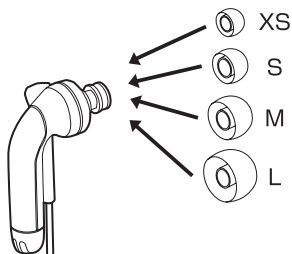

使い方

1. 音量つまみを“2”に合わせる。

※音量が大きい設定でイヤホンマイクを接続すると、電源を入れる時やイヤホンを耳に装着されたときにピーピー音（ハウリング）が出やすくなります。

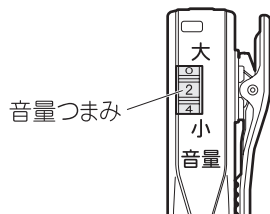

2. イヤホンを耳に付ける。

※イヤホン装着時、右・左を確認して奥まで差し込んでください。

※左右両側を付けてください。片方を外してご使用になりますと、ピー音（ハウリング）が出やすくなります。

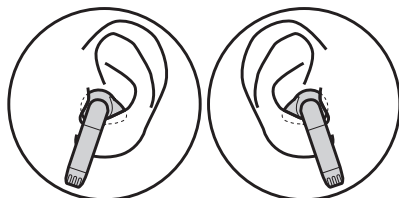

左 (L)

右 (R)

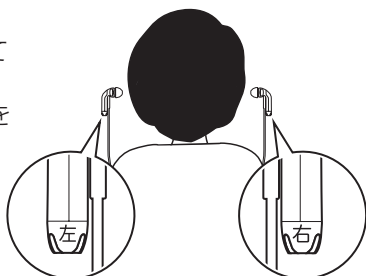

3. 電源ボタンをゆっくり押す。

電源が入ると電源ランプが青色に点灯します。

※電池の残量が少なくなっている場合は電源ランプが赤く点滅し、イヤホンからピピッと音が3回ずつ30秒ごとに出ます。別の電池と交換してください。

※電池の残量が少なくなり電源ランプが赤く点滅後、しばらくするとごく稀にザツという音が入るときがありますが、異常ではありません。

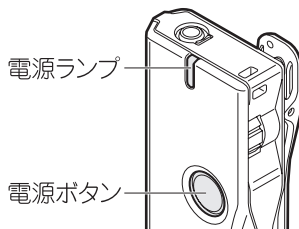

4. 音量つまみを回して音量を調整する。

数字を大きくすると、音量も大きくなります。

※イヤホンマイクにあるマイク穴に手をかざすとピーという音（ハウリング）が出ることがあります。手を離すか、音量を下げてください。

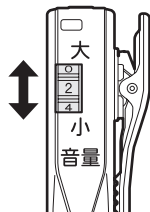
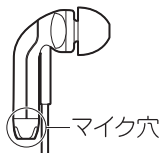

5. 使い終わったら、電源ボタンを押す。

電源が切れて電源ランプが消灯します。

左右のバランス調整

電源が入った状態で左右音量バランスつまみを回すと、左右の音量バランスを調整することができます。

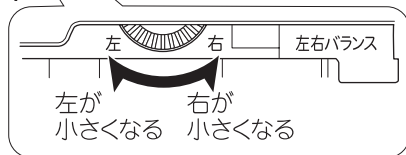
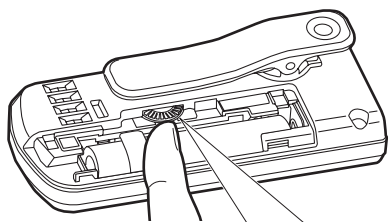

- つまみを反時計回りに回すと右の音量が小さくなり、時計回りに回すと左の音量が小さくなります。
- 左右の音量バランスを均等に戻すには、電源が入った状態で電源ボタンを3秒以上押し続けてください。均等に戻ると、イヤホンからピーという完了音が出ます。
※出荷時は左右の音量バランスが均等になっています。

クリップを使う

付属のクリップをご使用になりますと胸ポケットなどに留めて使用することができます。クリップは取り外しできますのでしっかりと固定して、本体を落とさないようにご注意ください。

クリップを外すとき

クリップの下側をつまみ、左に回す。



注意

- クリップを誤って飲み込まないよう、小児の手の届かないところに保管してください。

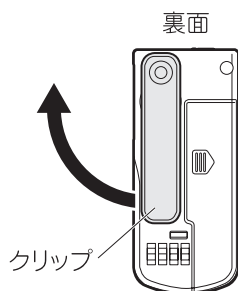

クリップを付けるとき

1. 本体裏面のクリップ穴に、クリップの突起の形が合うように図の向きで差し込む。

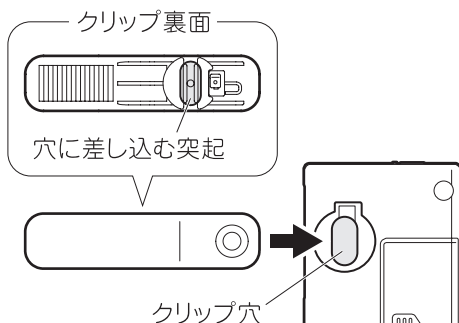

2. 差し込んだクリップを本体に押しつけながら、カチッと止まるまで矢印の方向に回す。

本体に押しつけながら
回転させる

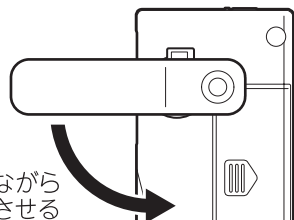

首にかけて使う

付属のストラップをご使用になりますと、本体を首からさげて使用することができます。胸ポケットなど、本体を入れる場所がない場合にご使用ください。

本体のストラップ穴にストラップのひもを通します。

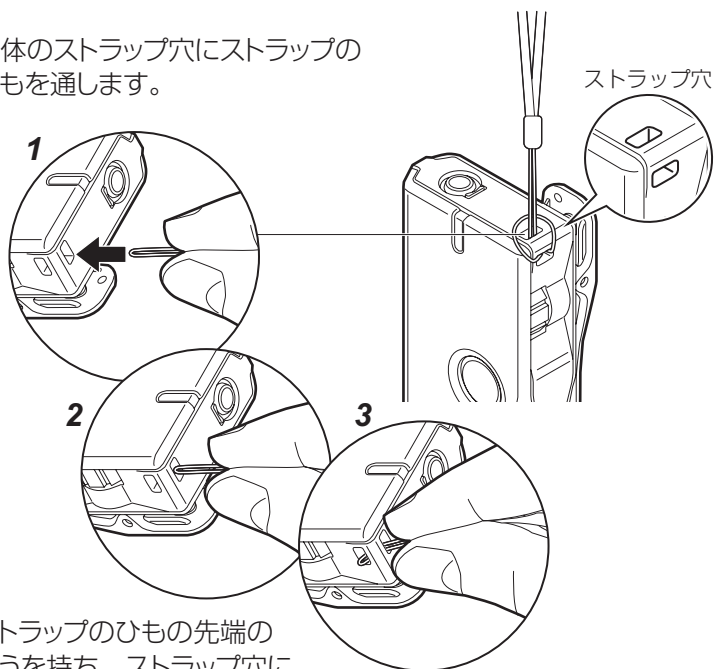

ストラップのひもの先端のほうを持ち、ストラップ穴に少しずつ押し込むようにして入れてください。



- ストラップが首に巻き付かないようにお気を付けてください。窒息の原因となることがあります。

ご注意

イヤホンマイクの取り扱い

本製品に付属のイヤホンを収納する場合に製品本体に巻きつけたりしないでください。

コードフック部に不必要な力が加わると断線する可能性がありますので、取扱いにはご注意ください。

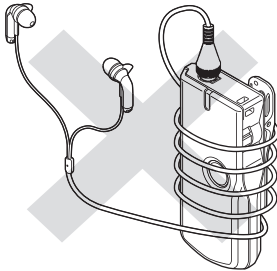

イヤホンを強く引っ張ったりしてコード部分に不必要な力を掛けしないでください。

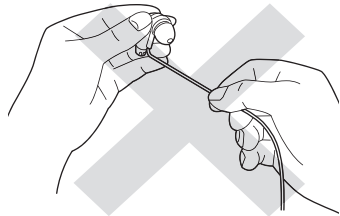

イヤホンのコードは通常使用では十分な強さに設定されておりますが、過度な力が加わったりしますと断線する原因となります場合があります。

- 耳からイヤホンを外す際は、コードを引っ張らずに本体を持って外してください。イヤホンチップが外れる場合があります。
- コードが衣服等に引っ掛かった場合、イヤホンが耳に引っ掛かり、耳に痛みを生じる場合もありますので、ご注意ください。
- イヤホンチップが汚れた場合は本体から外し、うすめた中性洗剤で手洗いしてください。洗浄後は、水気をよく拭いてからご使用ください。
- イヤホンチップは長期の使用・保存により劣化するおそれがあります。劣化した場合は、お買い上げ店にご相談ください。
- イヤホンを使用中、肌に合わないと感じたときはただちにご使用を中止してください。
- イヤホンマイクのプラグを抜き差しするときは、コードを引っ張らずに必ずプラグを持って抜き差ししてください。
- プラグ部分を汚れたままにしておくと音質が悪くなったり、音かとぎれたりすることがあります。時々柔らかい布でから拭きし、清潔に保ってください。
- 汚れは、乾いた布で拭き取ってください。その際にスピーカユニット部に息を吹きかけたりしないでください。
- イヤホンチップを誤って飲み込まないように、小児の手の届かないところに保管してください。

困ったとき

こんなときは	確認してください
音が出ない 音がひずむ	<ul style="list-style-type: none">●電池のプラスとマイナスの向きを正しく入れる●新しい電池に交換してみる●イヤホンコードのプラグをしっかりと接続する●音量つまみを数字の大きい方に回してみる
ピーピー 音がする	<ul style="list-style-type: none">●イヤホンをきちんと耳につける●音量つまみで音量を下げる●イヤホンチップのサイズを変える●イヤホンチップの浮き、傾きを直す

使用上のご注意

お手入れの仕方

【製品について】

- 通常は、柔らかい布でから拭きしてください。汚れがひどい場合は水で5～6倍に薄めた中性洗剤に柔らかい布を浸してよく絞った後、汚れを拭き取り、その後乾いた布で拭いてください。
- アルコール、ベンジン、シンナー、殺虫剤などが付着すると印刷塗料などがはげることがありますのでご注意ください。
- 化学ぞうきんなどをお使いの場合は化学ぞうきんなどに添付の注意事項をよくお読みください。

【付属のイヤホンチップについて】

- イヤホンチップには、耳あかやゴミが詰まりやすいものです。詰まると音が小さくなったり、聞こえなくなるばかりか、イヤホンの故障の原因にもなります。時々外してぬるま湯などで洗い、乾いた布できれいに拭いてください。
- イヤホンチップは消耗品ですので変色したり固くなったりします。このようなときは新しいものと交換してください。

取り扱いについて

- 製品を落としたり、ぶつけたりなどの強いショックを与えないでください。故障の原因となります。
- 製品を分解や改造などしないでください。保証の対象にならなくなります。

保管について

- 長期間で使用にならない場合は、電池を取り外して保管してください。
- 次のような場所には保管しないでください。
 - ・窓を閉めきった自動車の中や、直射日光が当たる場所、および暖房器具の近くなど温度が非常に高いところ
 - ・ほこりの多いところ
 - ・振動の多いところ
 - ・風呂場など、湿気の多いところ

異常や不具合が起きたら

万一異常や不具合が起きた場合は、すぐに電源を切り、お買い上げ店、またはお客様相談窓口にご相談ください。所在地、電話番号は別添の「サポートシート」をご覧ください。

また製品を使用中、肌に合わないと感じたときはただちに使用を中止してください。

ニ 保証とアフターサービス ニ

保証書（別添）…………… 保証書は必ず「販売店名・購入日」などの記入を確かめて販売店から受け取り、内容をよく読んで大切に保管してください。

保証期間は購入日から1年間です。

当社はこの製品の補修用性能部品を製造打ち切り後、最低6年間保有しています。性能部品とは、その製品の機能を維持するために必要な部品です。

修理に関する…………… お買い上げ販売店、またはお客様相談窓口をご質問、ご相談はご利用ください。所在地、電話番号は別添の「サポートシート」をご覧ください。

保証期間中は…………… 修理に際しましては、保証書をご提示ください。保証書に記載されている当社保証規定に基づき修理いたします。

保証期間が…………… 修理すれば使用できる製品については、ご希望により有料で修理いたします。

連絡して…………… ・ご住所・ご氏名・電話番号・製品名・型番・ご購入日
いただきたい内容
・故障または異常の内容（できるだけ詳しく）

仕様

- 最大出力音圧レベル・・・・・・・・・・ 115 dB SPL
- 最大音響利得・・・・・・・・・・ 42 dB
- 電源・・・・・・・・・・ 単4形電池×1
- イヤホン部・・・・・・・・・・ ダイナミック型
- マイク部・・・・・・・・・・ エレクトレットコンデンサー型
- 外形寸法・・・33.5 mm (幅)×14 mm (奥行)×76 mm (高さ)
(クリップ部を除く)
- 本体質量・・・・・・・・・・ 19 g (電池、クリップ部を除く)
- 付属品
 - イヤホンチップXS・S・M・L×各2個 (シリコンゴム)
 - マンガン乾電池 (単4形) ×2本 (動作確認用)
 - 収納ポーチ
 - ストラップ
 - 取扱説明書 (本書)
 - 簡単マニュアル
 - 保証書
 - サポートシート
 - イヤホンマイクを快適にお使いいただくために

本機の仕様および外観は改良のため
予告なく変更することがあります。

愛情点検



長年ご使用のボイスモニタリングレシーバーの点検を!

このような症状はありませんか

- 電源が入ったり切れたりする。
- 本体から異常な音、熱、臭いがする。



ご使用中止

故障や事故防止のため、すぐに電源を切り、必ず販売店にご相談ください。

© 2018 Onkyo & Pioneer Corporation. All rights reserved.
「Pioneer」および「Pioneer」ロゴは、パイオニア株式会社の商標であり、
ライセンスに基づき使用されています。

オンキヨー & パイオニア 株式会社

〒130-0015 東京都墨田区横網 1 丁目 10 番 5 号

SN 29403491
ABHHO4000-0232

F1806-0



* 2 9 4 0 3 4 9 1 *